

# TECEprofil – Componente de bază

## Tub rectangular profilat TECEprofil

Tub rectangular profilat pentru crearea unui cadru de susținere pentru susținerea componentelor structurale TECEprofil; produs din oțel rulat, sudat și galvanizat.

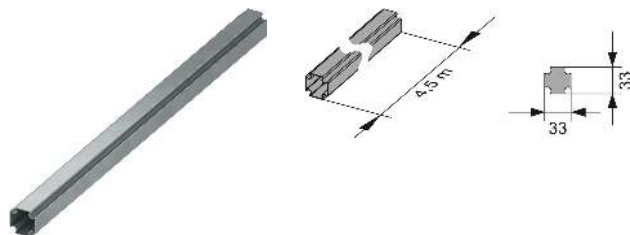

Cod	UL 1	UL 2	UL 3	€/m
9000000	4,5 m	630 m	1890 m	8

## Element asamblare de colt TECEprofil

Îmbinare în colț pentru o conexiune solidă, în unghi drept, cu țevile TECEprofil; unitate preasamblată realizată din oțel galvanizat; șurub M 5 (SW 3) și arc de compresie.

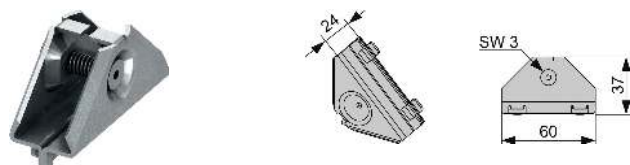

Cod	UL 1	UL 2	UL 3	€/buc.
9010002	1 buc.	240 buc.	5400 buc.	2

## Element simplu de asamblare si fixare TECEprofil

Colțar de fixare pentru prindere de structură a țevilor TECEprofil. Unitate preasamblată din oțel galvanizat, incl. materiale de montaj.

Opțional: Set de izolare fonică TECEprofil pentru colțarul de fixare 9021019

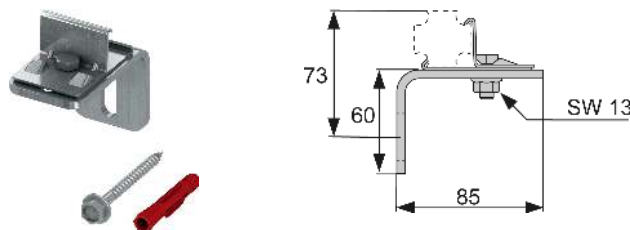

Cod	UL 1	UL 2	UL 3	€/buc.
9030002	1 buc.	60 buc.	240 buc.	7

## Element dublu de asamblare si fixare TECEprofil

Îmbinare dublă pentru prinderea simultană a două țevi TECEprofil la structură. Pentru adâncimi ale structurilor de susținere de 140-220 mm. Unitate preasamblată din oțel galvanizat, incl. materiale de montaj.

Opțional: Set de izolare fonică TECEprofil pentru colțarul de fixare 9021019

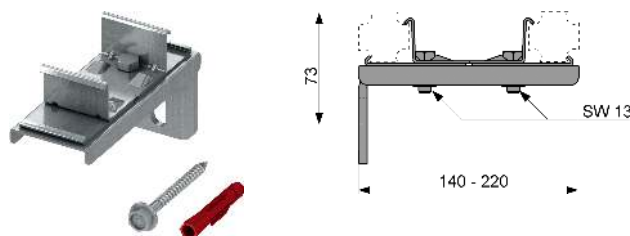

Cod	UL 1	UL 2	UL 3	€/buc.
9030011	1 buc.	15 buc.	60 buc.	11

## Element dublu de asamblare și fixare TECEprofil, versiune lungă

Îmbinare dublă pentru prinderea simultană a două țevi TECEprofil la perete. Pentru adâncimi ale structurii portante între 220-300 mm. Unitate preasamblată din oțel galvanizat, incl. materiale de montaj.

Opțional: Set de izolare fonică TECEprofil pentru colțarul de fixare 9021019

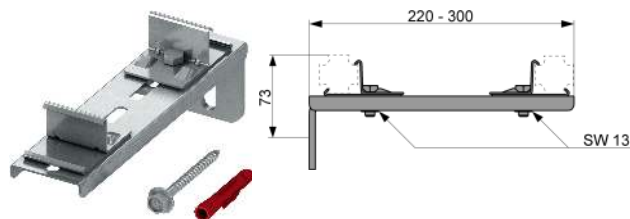

Cod	UL 1	UL 2	€/buc.
9030013	1 buc.	10 buc.	30

# TECEprofil – Unități de conectare pentru lavoar

## Unitate de conectare TECEprofil pentru lavoar

Traversă izolată fonic din oțel galvanizat, pentru montajul coturilor cu talpă, cu cotul de scurgere preasamblat DN 40/50, colier din cauciuc DN 30/50, dop de protecție, materiale de montaj pentru prinderea de țevile rectangulare TECEprofil, 2 x console de fixare M 10 și dispozitive de prindere lavoar.

### Vă rugăm să comandați separat:

- Coturi cu talpă TECEflex 16 x 1/2", TECE 1/2" x 1/2", TECElogo 16 x 1/2" sau conexiune universală TECElogo 20 x 1/2"

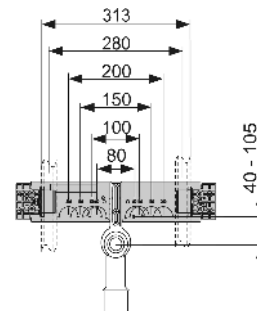

Cod	UL 1	UL 2	€/buc.
9020033	1 buc.	10 buc.	46

## Unitate de conectare TECEprofil pentru lavoar, incl. coturi cu talpă TECEflex sau TECElogo

Traversă izolată fonic din oțel galvanizat, coturi cu talpă preasamblate cu orificiu de 80 mm presetat, cot de scurgere preasamblat DN 40/50, cu colier din cauciuc DN 30/50, (funcționează și ca garnitură de etanșare) dop de protecție, materiale de montaj pentru prinderea țevilor TECEprofil, 2 x console de fixare M 10 și dispozitive de prindere lavoar.

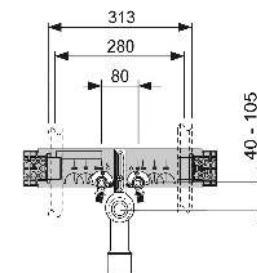

Tip	Cod	UL 1	UL 2	€/buc.
TECEflex 16 x 1/2" alamă standard	9020018	1 buc.	-	67

## Suport lavoar TECEprofil pentru instalarea în pereți cu structură de metal și de lemn

Unitate preasamblată compusă din:

- Rama de montaj, vopsită în câmp electrostatic
- Două șuruburi de fixare M 10, distanțier gradat reglabil vertical și lateral
- Traversă de montaj pentru conexiuni
- Cot de scurgere DN 40/50 cu garnitură din cauciuc, DN 30/50, dop de protecție

### Vă rugăm să comandați separat:

- coturile cu talpă TECEflex 16 x 1/2", TECE 1/2" x 1/2", TECElogo 16 x 1/2" sau conexiune universală TECElogo 20 x 1/2"

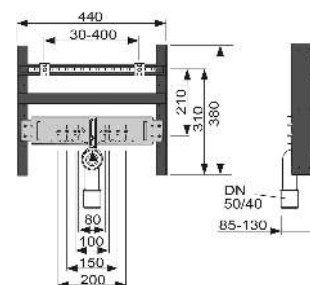

Cod	UL 1	UL 2	€/buc.
9510003	1 buc.	10 buc.	62

**Modul TECEprofil pentru brațul de susținere de siguranță și sistemele de susținere**

Pentru instalarea în pereți cu structuri din profilele UA sau în fața zidului.

Unitate complet preasamblată, compusă din:

- Ramă de montaj autoportantă, vopsită în câmp electrostatic
- panou din furnir impermeabil la apă
- Materiale de montaj pentru fixarea pe un perete cu profil UA

**Vă rugăm să comandați separat:**

- Sistem de fixare reglabil în adâncime pentru montajul în fața unui perete solid.

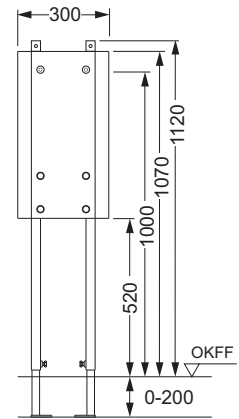

Cod	UL 1	UL 2	UL 3	€/buc.
9360000	1 buc.	10 buc.	60 buc.	59

**Placă de montaj TECEprofil pentru fittinguri cu montaj încadrat**

Placă de asamblare reglabilă pe înălțime fără trepte, pentru asamblarea fittingurilor cu montaj încadrat și a altor dispozitive.

Unitate preasamblată, compusă din:

- Placă de bază realizată din furnir impermeabil, conform standardului german DIN 68705
- Profil de montaj, galvanizat
- Patru cleme multifuncționale

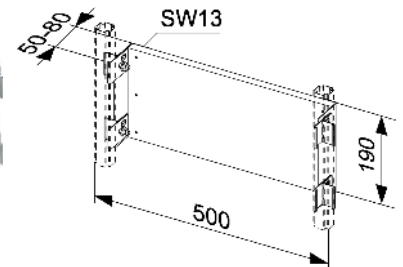

Cod	UL 1	€/buc.
9150000	1 buc.	30

**Unitate de conectare TECEprofil pentru robinet și apometru**

Suport pentru fixarea fermă a robinetelor colțar și a apometrelor cu ajutorul clemelor de țevă; reglaj continuu al distanței de prindere, adâncimii și înălțimii.

Unitate preasamblată compusă din

- Două cleme de țevă cu garnituri de cauciuc pentru izolare fonică
- Materiale de montaj pentru fixarea pe țeava TECEprofil

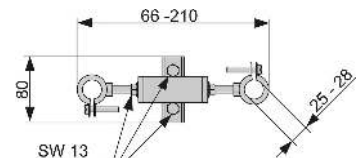

Cod	UL 1	UL 2	€/buc.
9020019	1 buc.	10 buc.	27

# TECEprofil – Conexiuni de montaj

## Unitate de conectare TECEprofil pentru mașina de spălat

Pentru instalarea orizontală sau verticală într-o ramă de susținere TECEprofil.

Compus din

- Traverse din oțel galvanizat pentru prinderea cotelui U și a cotelui cu talpă
- Cot U încorporat pentru mașina de spălat, DN 40/50
- Conexiune pentru furtun cromată
- Rozetă cromată
- Material de fixare pentru prinderea de un cadru TECEprofil

Vă rugăm să comandați separat:

- Coturi cu talpă TECEflex 16 x 1/2", TECE 1/2" x 1/2", TECElogo 16 x 1/2" sau conexiune universală TECElogo 20 x 1/2"

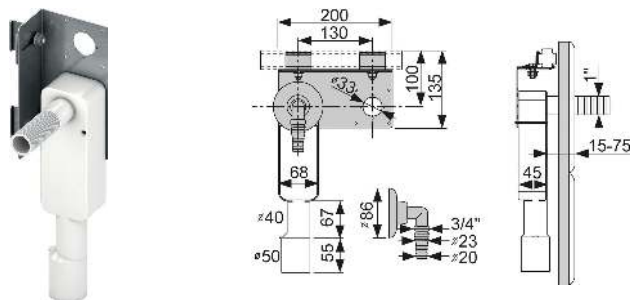

Cod	UL 1	UL 2	€/buc.
9020036	1 buc.	2 buc.	51

## Unitate de conectare TECEprofil cu cot lung

Pentru montarea unui robinet la o structură de susținere TECEprofil.

Unitate preasamblată compusă din:

- Cot cu talpă TECEflex 16 x 1/2", lung sau TECE 1/2" x 1/2", lung sau TECElogo 16 x 1/2", lung sau conexiune universală TECElogo 20 x 1/2"
- Izolare fonică la structura de susținere
- Bandă de ranforsare autoadezivă pentru a etanșa spațiul dintre panou și cotel cu talpă
- Material de fixare pentru prinderea de o țevă TECEprofil
- Capace de acoperire

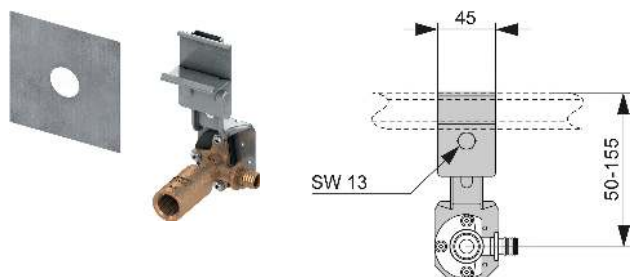

Tip	Cod	UL 1	UL 2	€/buc.
TECE 1/2" x 1/2" bronz/bronz cu siliciu	9020004	1 buc.	4 buc.	29
TECEflex 16 x 1/2" bronz/bronz cu siliciu	9020020	1 buc.	4 buc.	22

## Cot cu talpă pentru sistem TECEprofil

Cot cu talpă lung pentru construcție în sistem uscat, pentru montarea lavoarelor, bideurilor și a fittingurilor montate extern în sistemul TECEprofil.

Compus din:

- Cot cu talpă TECEflex 16 x 1/2", lung sau TECE 1/2" x 1/2", lung sau TECElogo 16 x 1/2", lung sau conexiune universală TECElogo 20 x 1/2"
- Garnitură de etanșare auto-adezivă între panou și cotel cu talpă.
- Material de montaj
- Dop de acoperire

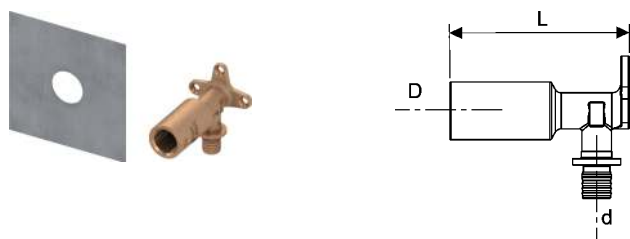

Tip	D	d	Lungime	Cod	UL 1	UL 2	€/buc.
TECE 1/2" x 1/2" bronz/bronz cu siliciu	Rp 1/2"	Rp 1/2"	82 mm	9021017	1 buc.	20 buc.	20
TECEflex 16 x 1/2" bronz/bronz cu siliciu	Rp 1/2"	Med. 16 TECEflex	82 mm	9021015	1 buc.	20 buc.	5

# TECEprofil – Accesorii cadru de susținere

## Set de izolare fonică TECEprofil pentru colțarul de fixare

Set de izolare fonică pentru izolarea fonică a colțarelor de fixare pe corpul structural.



Cod	UL 1	UL 2	UL 3	€/buc.
9021019	1 buc.	200 buc.	400 buc.	2

## Element dublu asamblare TECEprofil

Pentru îmbinarea țevilor TECEprofil în orice unghi. Unitate de oțel galvanizat preasamblată.

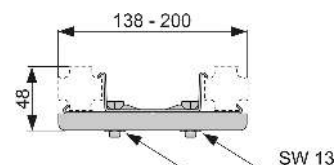

Cod	UL 1	UL 2	€/buc.
9018002	1 buc.	30 buc.	9

## Set de fixare TECEprofil pentru pereții cu structuri UA

Material de fixare pentru montajul modulelor TECEprofil pe profilele laterale încastrate. Adecvate pentru profile 50 cu montaj încastrat conform DIN 18182 Partea 1.

Compus din:

- Patru șuruburi cu piulițe
- Opt șaibe



Cod	UL 1	UL 2	€/set
9380006	1 set	5 set	9

## Multiclema TECEprofil

Pentru fixarea materialelor non-sistem de țevile TECEprofil.

Compus din:

- Piuliță și șurub M 8
- Plăci din oțel galvanizat

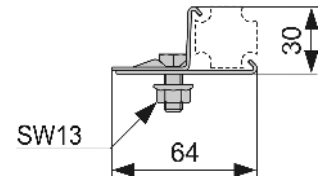

Cod	UL 1	UL 2	€/buc.
9010003	1 buc.	30 buc.	3

## Clema fixare compatibilaTECEprofil

Pentru susținerea unei tije filetate. Unitate de oțel galvanizat, preasamblată, fără tijă filetată.



Tip	Cod	UL 1	UL 2	€/buc.
M8	9040004	1 buc.	30 buc.	8,5

## Șurub de prindere TECEprofil 4,2 x 13 mm

Șuruburi autofiletante în cruce pentru fixarea materialelor non-sistem pe tuburile de secțiune și traversele TECEprofil.



PH2

Cod	UL 1	UL 2	€/buc.
9018007	100 buc.	500 buc.	0,1

## Element de imbinare a tevilor TECEprofil

Pentru crearea unei conexiuni axiale stabile între două tuburi de secțiune TECEprofil.

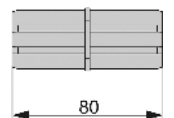

Cod	UL 1	UL 2	€/buc.
9010009	1 buc.	50 buc.	2

## Picior de susținere TECEprofil pentru pereți autoportanți

Pentru ranforsarea ramelor de susținere autoportante TECEprofil. Compose

din:

- Picior de susținere din oțel galvanizat
- Materiale de montaj pentru fixarea de pardoseală
- Material de montaj pentru prinderea de structura de susținere TECEprofil

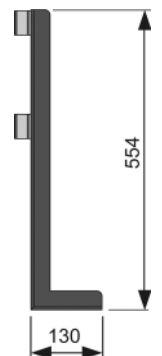

Cod	UL 1	€/buc.
9030017	1 buc.	39

**Element de fixare telescopic TECEprofil pentru module**

Pentru extinderea barelor laterale ale modulului și fixarea de o bară orizontală TECEprofil.

Compus din:

- Două elemente de fixare reglabile pe înălțime
- Material de montaj pentru fixarea pe tubul TECEprofil

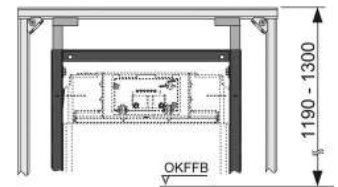

Cod	UL 1	UL 2	€/buc.
9380001	1 buc.	5 buc.	6,00

**Sistem de fixare TECEprofil reglabil pe înălțime, pentru asamblare individuală**

Pentru montajul modulelor TECEprofil pe un perete solid sau construcții ușoare. Permite reglajul în adâncime și înălțime

Unitate complet preasamblată, compusă din:

- Traversă de montaj galvanizată
- Două elemente de fixare pe perete, reglabile în înălțime, pentru ajustarea la modelul plăcilor ceramice
- Materiale de montaj pentru prinderea de perete

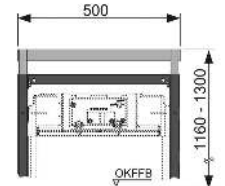

Cod	UL 1	€/buc.
9380002	1 buc.	11,00

**Element de fixare TECEprofil pentru instalarea pe colț**

Pentru montajul modulelor TECEprofil de un perete solid sau ușor la un unghi de 45°. Numai o latură trebuie să fie prinsă în șuruburi pe perete.

Unitate complet preasamblată, compusă din:

- Traversă de asamblare galvanizată, reglabilă pe înălțime, pentru adaptare la modelul plăcilor ceramice
- Profil galvanizat ușor pentru montajul panoului frontal
- Material de montaj

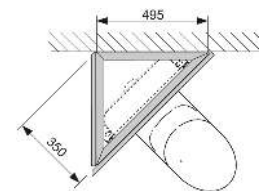

Cod	UL 1	€/buc.
9380004	1 buc.	19,5

**Element de fixare modul TECEprofil pentru instalarea variabilă pe colț**

Pentru montajul de colț al modulelor TECEprofil. Ansamblu de colț pentru economie de spațiu în colțuri, de exemplu montarea de țevi de scurgere, de țevi de aerisire sau de țevi de alimentare în spatele modulului. Se poate monta la toate modulele.

Compus din:

- Două accesorii de perete pentru montarea pe colț, cu unghi variabil
- Material de montaj pentru prinderea de perete

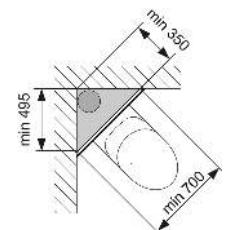

Cod	UL 1	UL 2	€/set
9380003	1 set	5 set	19,5