



# TECEprofil – Componente de bază

## Tub rectangular profilat TECEprofil

Tub rectangular profilat pentru crearea unui cadru de susținere pentru susținerea componentelor structurale TECEprofil; produs din oțel rulat, sudat și galvanizat.

Cod	UL 1	UL 2	UL 3	€/m
9000000	4,5 m	630 m	1890 m	6,0

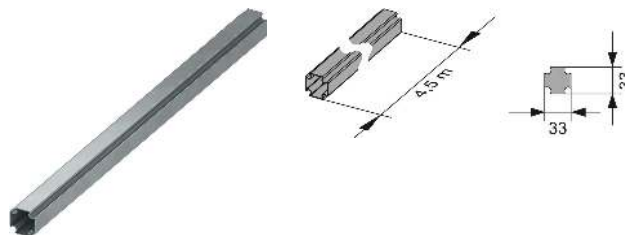

## Element asamblare de colt TECEprofil

Îmbinare în colț pentru o conexiune solidă, în unghi drept, cu țevile TECEprofil; unitate preasamblată realizată din oțel galvanizat; șurub M 5 (SW 3) și arc de compresie.

Cod	UL 1	UL 2	UL 3	€/buc.
9010002	1 buc.	240 buc.	5400 buc.	1,5

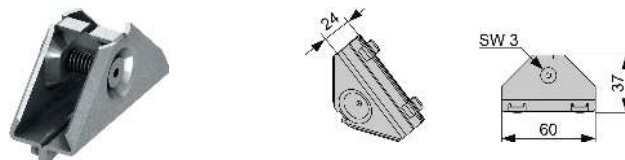

## Element simplu de asamblare si fixare TECEprofil

Colțar de fixare pentru prindere de structură a țevilor TECEprofil. Unitate preasamblată din oțel galvanizat, incl. materiale de montaj.

Opțional: Set de izolare fonică TECEprofil pentru colțarul de fixare 9021019

Cod	UL 1	UL 2	UL 3	€/buc.
9030002	1 buc.	60 buc.	240 buc.	5,5

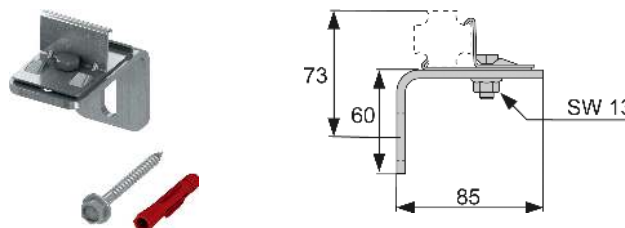

## Element dublu de asamblare si fixare TECEprofil

Îmbinare dublă pentru prinderea simultană a două țevi TECEprofil la structură. Pentru adâncimi ale structurilor de susținere de 140-220 mm. Unitate preasamblată din oțel galvanizat, incl. materiale de montaj.

Opțional: Set de izolare fonică TECEprofil pentru colțarul de fixare 9021019

Cod	UL 1	UL 2	UL 3	€/buc.
9030011	1 buc.	15 buc.	60 buc.	9,0

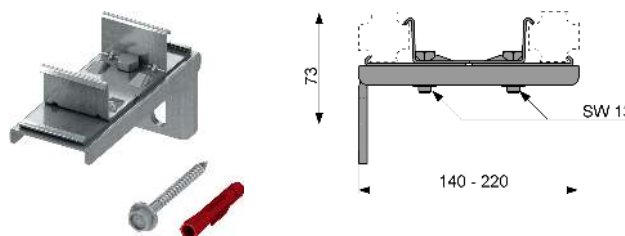

## Element dublu de asamblare și fixare TECEprofil, versiune lungă

Îmbinare dublă pentru prinderea simultană a două țevi TECEprofil la perete. Pentru adâncimi ale structurii portante între 220-300 mm. Unitate preasamblată din oțel galvanizat, incl. materiale de montaj.

Opțional: Set de izolare fonică TECEprofil pentru colțarul de fixare 9021019

Cod	UL 1	UL 2	€/buc.
9030013	1 buc.	10 buc.	25,0

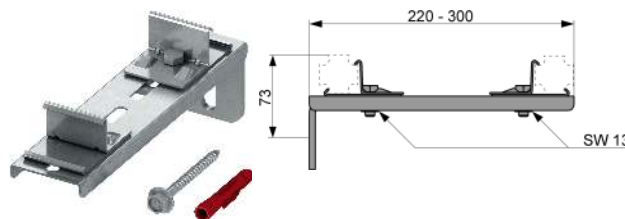

**Set de izolare fonică TECEprofil pentru colțarul de fixare**

Set de izolare fonică pentru izolarea fonică a colțarelor de fixare pe corpul structural.



Cod	UL 1	UL 2	UL 3	€/buc.
9021019	1 buc.	200 buc.	400 buc.	1,8

# TECEprofil – Unități de conectare WC

## Unitate de conectare WC TECEprofil cu rezervor Uni

Unitate de conectare WC cu rezervor Uni.

Compus din:

Rezervor Uni pentru acționare frontală:

- Rezervor de siguranță realizat din plastic rezistent la impact
- Rezervor complet preasamblat și sigilat
- Conexiunea rezervorului cu filet interior de 1/2"
- Volum rezervor 10 litri; volum de spălare standard presetat de 6 litri, un volum de spălare de 4,5/7,5/9 litri poate fi setat în orice moment; volum de spălare parțial de 3 litri cu sistem cu acționare dublă. Volumul rămas poate fi folosit pentru o spălare ulterioară imediată.
- Izolat împotriva condensului
- Pentru clapetele de acționare TECE și mânerul pentru acționare WC
- Se poate seta ca rezervor pentru acționare simplă sau dublă, în funcție de clapeta de acționare utilizată
- Certificare în conformitate cu DIN EN 14055
- Grupa acustică 1 în conformitate cu DIN 4109
- Supapă de umplere hidraulică silențioasă

Unitate compusă din:

- Traverse de 180 sau 230 mm pentru prinderea toaletei
- Două șuruburi de fixare și piulițe M 12
- Doi suporturi pentru prinderea de pardoseală pardoseala reglabile între 0-200 mm
- Cot scurgere DN 90 incl. adaptor de îmbinare DN 90/100 produs din PP
- Adaptor de îmbinare adecvat de asemenea pentru instalarea orizontală
- Set de conectare DN 90, inclusiv capace de protecție pentru șuruburile de prindere.

Vă rugăm să comandați separat:

- Clapetă de acționare pentru WC (consultați clapetele de acționare)
- Ușă de vizitare pentru tabletele dezinfectante

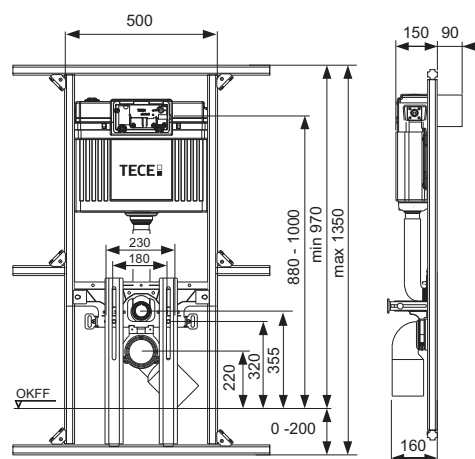

Cod	UL 1	UL 2	UL 3	€/buc.
9041006	1 buc.	10 buc.	60 buc.	247,0

## Unitate de conectare TECEprofil pentru lavoar

Traversă izolată fonic din oțel galvanizat, pentru montajul coturilor cu talpă, cu cotul de scurgere preasamblat DN 40/50, colier din cauciuc DN 30/50, dop de protecție, materiale de montaj pentru prinderea de țevile rectangulare TECEprofil, 2 x console de fixare M 10 și dispozitive de prindere lavoar.

### Vă rugăm să comandați separat:

- Coturi cu talpă TECEflex 16 x 1/2", TECE 1/2" x 1/2", TECElogo 16 x 1/2" sau conexiune universală TECElogo 20 x 1/2"

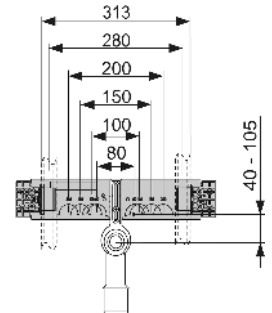

Cod	UL 1	UL 2	€/buc.
9020033	1 buc.	10 buc.	44,0

## Unitate de conectare TECEprofil pentru lavoar, incl. coturi cu talpă TECEflex sau TECElogo

Traversă izolată fonic din oțel galvanizat, coturi cu talpă preasamblate cu orificiu de 80 mm presetat, cot de scurgere preasamblat DN 40/50, cu colier din cauciuc DN 30/50, (funcționează și ca garnitură de etanșare) dop de protecție, materiale de montaj pentru prinderea țevilor TECEprofil, 2 x console de fixare M 10 și dispozitive de prindere lavoar.

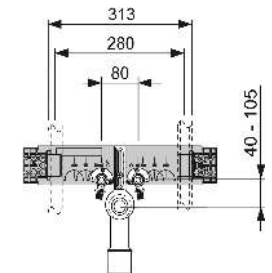

Tip	Cod	UL 1	UL 2	€/buc.
TECEflex 16 x 1/2" alamă standard	9020018	1 buc.	-	65,0
TECEflex 16 x 1/2" bronz/bronz cu siliciu	9020049	1 buc.	10 buc.	95,0
TECElogo 20 x 1/2" bronz/bronz cu siliciu	9020050	1 buc.	10 buc.	107,0

## Unitate de conectare TECEprofil pentru lavoar cu sifon încadrat

Traversă izolată fonic din oțel galvanizat, pentru montajul coturilor cu talpă, cu sifon DN 50 încorporată, preasamblat, DN 30, inserție detașabilă pentru cotul în U (funcționează și ca garnitură de etanșare), incl. dopuri de protecție, materiale de montaj pentru prinderea țevilor TECEprofil, 2 x console de fixare M 10 și dispozitive de prindere lavoar.

### Vă rugăm să comandați separat:

- Coturi cu talpă TECEflex 16 x 1/2", TECE 1/2" x 1/2", TECElogo 16 x 1/2" sau conexiune universală TECElogo 20 x 1/2"
- Cot de conectare pentru sifonul de scurgere 9080001

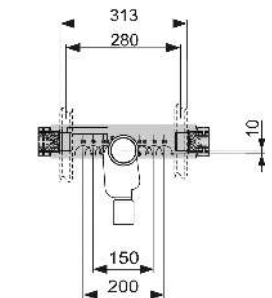

Cod	UL 1	UL 2	€/buc.
9020034	1 buc.	10 buc.	67,0

# TECEprofil – Unități de conectare pentru lavoar

## Unitate de conectare TECEprofil pentru lavoar

Traversă izolată fonic din oțel galvanizat, pentru montajul coturilor cu talpă, incl. suport pentru cotul de scurgere preasamblat, pentru instalarea în pereți cu profile C.

### Vă rugăm să comandați separat:

- Coturi cu talpă TECEflex 16 x 1/2", TECE 1/2" x 1/2", TECElogo 16 x 1/2" sau conexiune universală TECElogo 20 x 1/2"
- Cot scurgere WC DN 50/40
- Garnitură din cauciuc DN 30/50

Tip	Cod	UL 1	UL 2	€/buc.
440 mm	9020048	1 buc.	10 buc.	28,0
500 mm	9020054	1 buc.	10 buc.	28,0

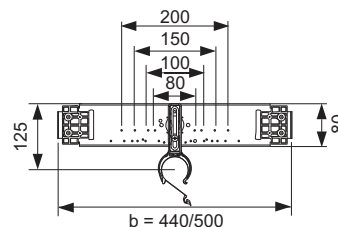

## Suport lavoar TECEprofil pentru instalarea în pereți cu structură de metal și de lemn

Unitate preasamblată compusă din:

- Rama de montaj, vopsită în câmp electrostatic
- Două șuruburi de fixare M 10, distanțier gradat reglabil vertical și lateral
- Traversă de montaj pentru conexiuni
- Cot de scurgere DN 40/50 cu garnitură din cauciuc, DN 30/50, dop de protecție

### Vă rugăm să comandați separat:

- coturile cu talpă TECEflex 16 x 1/2", TECE 1/2" x 1/2", TECElogo 16 x 1/2" sau conexiune universală TECElogo 20 x 1/2"

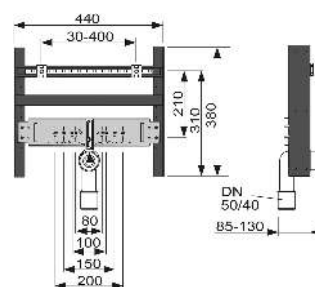

Cod	UL 1	UL 2	€/buc.
9510003	1 buc.	10 buc.	60,0

## Unitate de conectare TECEprofil pentru urinal, cu carcasă supapă de spălare TECE U 1

Pentru susținerea sistemelor manuale și electronice de acționare.

Unitate complet preasemblată, compusă din:

- Traversă de oțel galvanizat izolată fonic
- Carcasă supapă de spălare urinal TECE cu control al debitului de admisie și protecție pentru montaj
- Conexiune fitting 1/2" x 1/2"
- 3 x Console de fixare M 8
- Material de fixare urinal
- Fitinguri admisie

**Vă rugăm să comandați separat:**

- Acționare manuală sau electronică

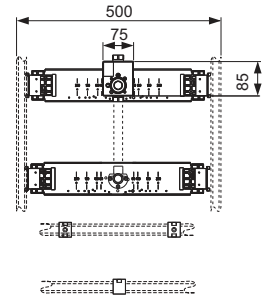

Cod	UL 1	€/buc.
9020038	1 buc.	148,0



# TECEprofil – Conexiuni de montaj

## Traversă de montaj TECEprofil pentru fittinguri cu montaj încastrat și externe

Traverse din oțel galvanizat pentru ca clientul să asambleze fittingurile cu montaj încastrat și externe; include materiale de montaj pentru țevi TECEprofil sau pentru instalarea în pereți cu structură metalică sau de lemn. Compatibil cu Hansa Varox, Hansgrohe iBox și Kludi Flex-Box, de exemplu.

### Vă rugăm să comandați separat:

- Coturi cu talpă TECEflex 16 x 1/2", TECE 1/2" x 1/2", TECElogo 16 x 1/2" sau conexiune universală TECElogo 20 x 1/2"

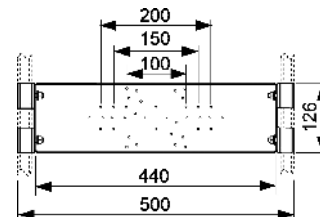

Cod	UL 1	UL 2	€/buc.
9020040	1 buc.	10 buc.	36,0

## Traversă de montaj TECEprofil pentru montajul încastrat și sistem fixare pentru instalarea ulterioară în modulele de lavoar

Traversă din oțel galvanizat pentru montajul fittingurilor încastrate și externe; incl. materiale de montaj pentru instalarea ulterioară în modulele de lavoar TECEprofil sau pentru instalarea în pereți cu structură metalică sau din lemn. Compatibil cu Hansa Varox, Hansgrohe iBox și Kludi Flex-Box, de exemplu.

### Vă rugăm să comandați separat:

- Coturi cu talpă TECEflex 16 x 1/2", TECE 1/2" x 1/2", TECElogo 16 x 1/2" sau conexiune universală TECElogo 20 x 1/2"

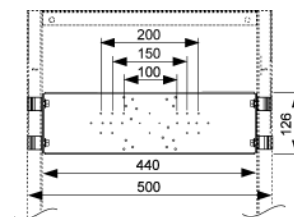

Cod	UL 1	UL 2	€/buc.
9020041	1 buc.	10 buc.	35,0

## Placă de montaj TECEprofil pentru fittinguri cu montaj încastrat

Placă de asamblare reglabilă pe înălțime fără trepte, pentru asamblarea fittingurilor cu montaj încastrat și a altor dispozitive.

### Unitate preasamblată, compusă din:

- Placă de bază realizată din furnir impermeabil, conform standardului german DIN 68705
- Profil de montaj, galvanizat
- Patru cleme multifuncționale

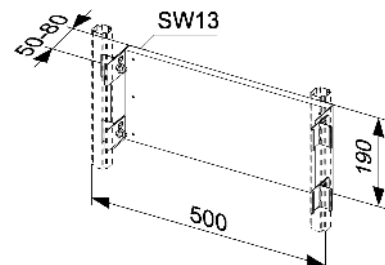

Cod	UL 1	€/buc.
9150000	1 buc.	34,5

## Unitate de conectare TECEprofil pentru robinet și apometru

Suport pentru fixarea fermă a robinetelor colțar și a apometrelor cu ajutorul clemelor de țevă; reglaj continuu al distanței de prindere, adâncimii și înălțimii.

### Unitate preasamblată compusă din

- Două cleme de țevă cu garnituri de cauciuc pentru izolare fonică
- Materiale de montaj pentru fixarea pe țeava TECEprofil

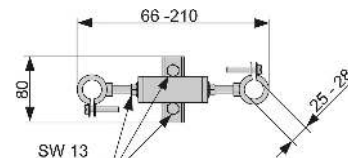

Cod	UL 1	UL 2	€/buc.
9020019	1 buc.	10 buc.	27,0



## Unitate de conectare TECEprofil pentru mașina de spălat

Pentru instalarea orizontală sau verticală într-o ramă de susținere TECEprofil.

Compus din

- Traverse din oțel galvanizat pentru prinderea cotelui U și a cotelui cu talpă
- Cot U încorporat pentru mașina de spălat, DN 40/50
- Conexiune pentru furtun cromată
- Rozetă cromată
- Material de fixare pentru prinderea de un cadru TECEprofil

Vă rugăm să comandați separat:

- Coturi cu talpă TECEflex 16 x 1/2", TECE 1/2" x 1/2", TECElogo 16 x 1/2" sau conexiune universală TECElogo 20 x 1/2"

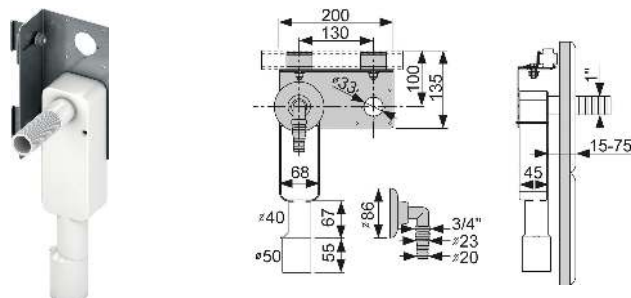

Cod	UL 1	UL 2	€/buc.
9020036	1 buc.	2 buc.	50,0

## Unitate de conectare TECEprofil cu cot lung

Pentru montarea unui robinet la o structură de susținere TECEprofil.

Unitate preasamblată compusă din:

- Cot cu talpă TECEflex 16 x 1/2", lung sau TECE 1/2" x 1/2", lung sau TECElogo 16 x 1/2", lung sau conexiune universală TECElogo 20 x 1/2"
- Izolare fonică la structura de susținere
- Bandă de ranforsare autoadezivă pentru a etanșa spațiul dintre panou și cotelui cu talpă
- Material de fixare pentru prinderea de o țevă TECEprofil
- Capace de acoperire

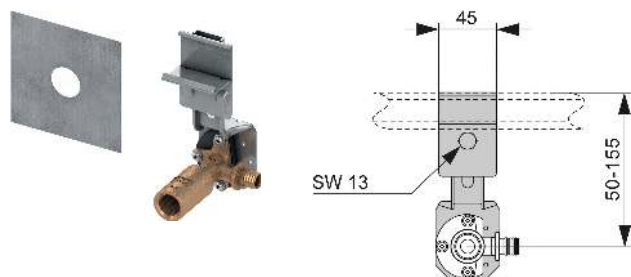

Tip	Cod	UL 1	UL 2	€/buc.
TECE 1/2" x 1/2" bronz/bronz cu siliciu	9020004	1 buc.	4 buc.	20,0
fără cot cu talpă	9020046	1 buc.	4 buc.	9,0
TECEflex 16 x 1/2" bronz/bronz cu siliciu	9020051	1 buc.	4 buc.	40,0
TECEflex 16 x 1/2" alamă standard	9020020	1 buc.	4 buc.	25,0
TECElogo 16 x 1/2" alamă standard	9020045	1 buc.	4 buc.	28,5
TECElogo 20 x 1/2" bronz/bronz cu siliciu	9020052	1 buc.	4 buc.	46,0

## Cot cu talpă pentru sistem TECEprofil

Cot cu talpă lung pentru construcție în sistem uscat, pentru montarea lavoarelor, bideurilor și a fittingurilor montate extern în sistemul TECEprofil.

Compus din:

- Cot cu talpă TECEflex 16 x 1/2", lung sau TECE 1/2" x 1/2", lung sau TECElogo 16 x 1/2", lung sau conexiune universală TECElogo 20 x 1/2"
- Garnitură de etanșare auto-adezivă între panou și cotelui cu talpă.
- Material de montaj
- Dop de acoperire



Tip	D	d	Lungime	Cod	UL 1	UL 2	€/buc.
TECE 1/2" x 1/2" bronz/bronz cu siliciu	Rp 1/2"	Rp 1/2"	82 mm	9021017	1 buc.	20 buc.	20,0
TECEflex 16 x 1/2" bronz/bronz cu siliciu	Rp 1/2"	Med. 16 TECEflex	82 mm	9021021	1 buc.	20 buc.	33,0
TECElogo 20 x 1/2" bronz/bronz cu siliciu	Rp 1/2"	conexiune universală de 20 mm	87 mm	9021022	1 buc.	20 buc.	40,0

# TECEprofil – Braț de susținere de siguranță, plăci de montaj

## Placă de montaj TECEprofil pentru dispozitive suplimentare, 200 mm x 200 mm

Placă de montaj pentru o atașare stabilă a dispozitivelor suplimentare, de ex. dulap cu oglindă într-o ramă de susținere TECEprofil; produsă din furnir impermeabil la apă, lipit structural conform DIN 68705.

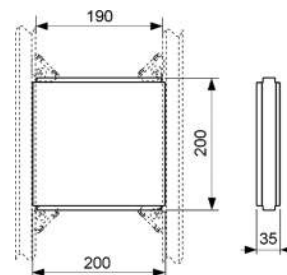

Cod	UL 1	UL 2	€/buc.
9042005	1 buc.	10 buc.	26,0

## Modul TECEprofil pentru brațul de susținere de siguranță și sistemele de susținere

Pentru instalarea în pereți cu structuri din profile UA sau în fața zidului.

Unitate complet preasamblată, compusă din:

- Ramă de montaj autoportantă, vopsită în câmp electrostatic
- panou din furnir impermeabil la apă
- Materiale de montaj pentru fixarea pe un perete cu profil UA

### Vă rugăm să comandați separat:

- Sistem de fixare reglabil în adâncime pentru montajul în fața unui perete solid.

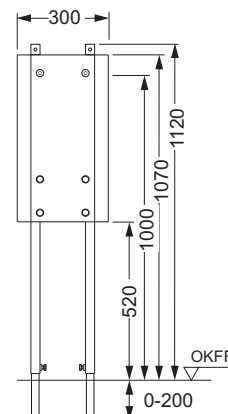

Cod	UL 1	UL 2	UL 3	€/buc.
9360000	1 buc.	10 buc.	60 buc.	154,0

## Placă de montaj TECEprofil pentru brațul de susținere de siguranță și sistemele de susținere

Pentru fixarea stabilă a mânerelor de susținere și sistemelor de fixare într-o structură de susținere TECEprofil sau într-un perete cu structura din profil UA.

Unitate preasamblată, compusă din:

- Placă din furnir impermeabil la apă pentru atașarea pe un modul universal TECEprofil
- două cleme multifuncționale pentru fixarea structurii de susținere TECEprofil

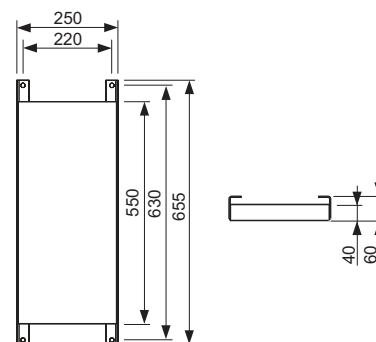

Cod	UL 1	€/buc.
9042003	1 buc.	88,0

## Picior de susținere TECEprofil

**NEW**

Picior pentru cadrul de susținere TECEprofil. Permite fixarea pereților preasamblați TECEprofil sub tavan sau pe pardoseală.

Tip	Cod	UL 1	UL 2	€/buc.
dreapta	9820461	NEW	1 buc.	17,0
stânga	9820462	NEW	1 buc.	17,0

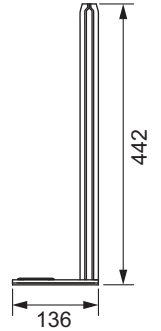

## Conector TECEprofil cu articulație sferică

Dispozitiv de prindere universal pentru montarea componentelor în rama de susținere TECEprofil. Cu articulație sferică este posibilă setarea oricărui unghi și poziții.

Cod	UL 1	UL 2	€/buc.
9018011	1 buc.	10 buc.	42,0



## Element dublu asamblare TECEprofil

Pentru îmbinarea țevilor TECEprofil în orice unghi. Unitate de oțel galvanizat preasamblată.

Cod	UL 1	UL 2	€/buc.
9018002	1 buc.	30 buc.	9,0

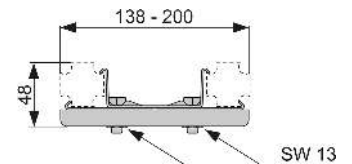

## Set de fixare TECEprofil pentru pereții cu structuri UA

Material de fixare pentru montajul modulelor TECEprofil pe profilele laterale încastate. Adecvate pentru profile 50 cu montaj încastat conform DIN 18182 Partea 1.

Compus din:

- Patru șuruburi cu piulițe
- Opt șaibe

Cod	UL 1	UL 2	€/set
9380006	1 set	5 set	8,0



## Set de fixare TECEprofil pentru pereți cu structuri din lemn

Materiale de montaj pentru montajul modulelor TECEprofil pe structurile laterale de lemn.

Compus din:

- Patru șuruburi cu cap hexagonal pentru lemn
- Patru șaibe

Cod	UL 1	UL 2	€/set
9380005	1 set	5 set	8,0



# TECEprofil – Accesorii cadru de susținere

## Multiclema TECEprofil

Pentru fixarea materialelor non-sistem de țevile TECEprofil.

Compus din:

- Piuliță și șurub M 8
- Plăci din oțel galvanizat

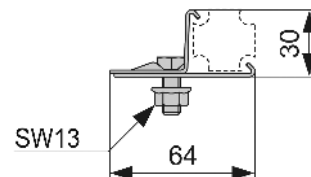

Cod	UL 1	UL 2	€/buc.
9010003	1 buc.	30 buc.	3,0

## Clema fixare compatibilaTECEprofil

Pentru susținerea unei tije filetate. Unitate de oțel galvanizat, preasamblată, fără tijă filetată.



Tip	Cod	UL 1	UL 2	€/buc.
M8	9040004	1 buc.	30 buc.	7,0
M10	9040001	1 buc.	30 buc.	7,0

## Capac TECEprofil acoperit cu cauciuc pentru capăt de țevă

Cod	UL 1	€/buc.
9820128	1 buc.	3,5



## Șurub de prindere TECEprofil 4,2 x 13 mm

Șuruburi autofiletante în cruce pentru fixarea materialelor non-sistem pe tuburile de secțiune și traversele TECEprofil.



PH2

Cod	UL 1	UL 2	€/buc.
9018007	100 buc.	500 buc.	0,16

## Element de imbinare a tevilor TECEprofil

Pentru crearea unei conexiuni axiale stabile între două tuburi de secțiune TECEprofil.

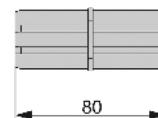

Cod	UL 1	UL 2	€/buc.
9010009	1 buc.	50 buc.	2,0

## Picior de susținere TECEprofil pentru pereți autoportanți

Pentru ranforsarea ramelor de susținere autoportante TECEprofil.

Compuse din:

- Picior de susținere din oțel galvanizat
- Materiale de montaj pentru fixarea de pardoseală
- Material de montaj pentru prinderea de structura de susținere TECEprofil

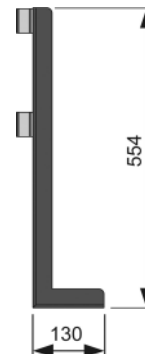

Cod	UL 1	€/buc.
9030017	1 buc.	38,0

## Picior de susținere TECEprofil, reglabil

Picior de nivelare și capac pentru introducerea într-un tub TECEprofil. Piciorul de nivelare este adecvat pentru susținerea greutății, de ex. susținerea căzilor de oțel. Nu mai este necesar un suport suplimentar pentru cadă din oțel.

Compus din:

- Picior de nivelare pentru reglarea înălțimii țevilor TECEprofil
- Capac final cu strat aplicat de cauciuc

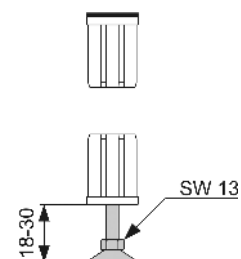

Cod	UL 1	UL 2	€/buc.
9140000	1 buc.	20 buc.	8,5